

数显高度计

DIGIMICRO

MF-1001/MF-501/MH-15M

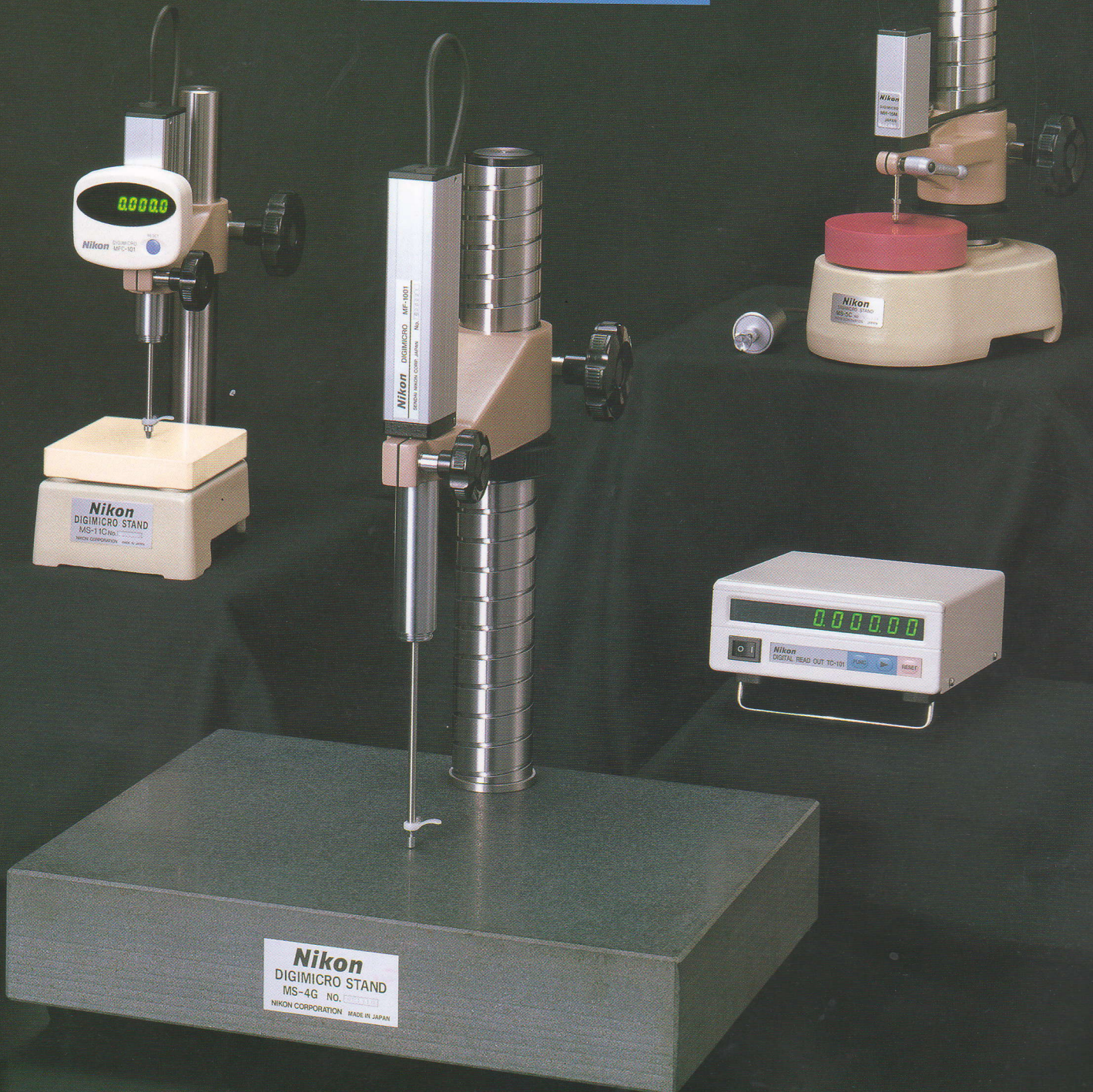

精度极高的新型测头和计数器；
具有 $1\mu\text{m}$ 至 $0.01\mu\text{m}$ 的读取精度范围。



MF-1001 + MFC-101 计数器 + MS-21

MF-1001 + MFC-101 计数器

小型数字测微计的最小读数可达 $0.1\mu\text{m}$ ；
最小读数可以调整为 $0.5\mu\text{m}$ 或 $1\mu\text{m}$ 。测量长度为 100mm 。
MFC-101 计数器可安装于测头或外置使用。
标准配备 RS-232C 输出和打印机输出功能。



MF-501 + MFC-101 计数器 + MS-11C

MF-501 + MFC-101 计数器

小型数字测微计的最小读数可达 $0.1\mu\text{m}$ ；
最小读数可以调整为 $0.5\mu\text{m}$ 或 $1\mu\text{m}$ 。测量长度为 50mm 。
 20°C 时精度为 $1\mu\text{m}$ 。
MFC-101 计数器可安装于测头或外置使用。
标准配备 RS-232 输出和打印机输出功能。

MF-501 + TC-101 计数器

可 5 阶调整最小读数，
最大精度为 $0.01\mu\text{m}$ 。测量长度为 50mm 。
 20°C 时精度为 $1\mu\text{m}$ 。
TC-101 计数器可与旧式数字测微计和旋转编码器配合使用。
标准配备 RS-232C 输出和打印机输出功能。

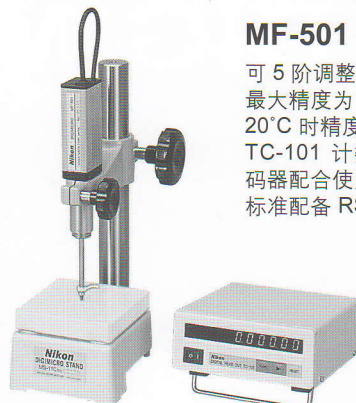

MF-501 + TC-101 计数器 + MS-11C



MF-1001 + TC-101 计数器 + MS-21

MF-1001 + TC-101 计数器

最小读数为 $0.01\mu\text{m}$ 。测量长度为 100mm 。
TC-101 计数器可与旧式数字测微计和旋转编码器配合使用。可 5 阶调整最小读数。标准配备 RS-232C 输出和打印机输出功能。

MH-15M + TC-101 计数器

拥有小型高精数字测头。
最小读数为 $0.01\mu\text{m}$ ； 20°C 时精度为 $0.7\mu\text{m}$ ；
可以多种精度进行测量。
TC-101 计数器标准配备 RS-232C 输出和打印机输出功能。



MH-15M + TC-101 计数器 + MS-5C

系统图解

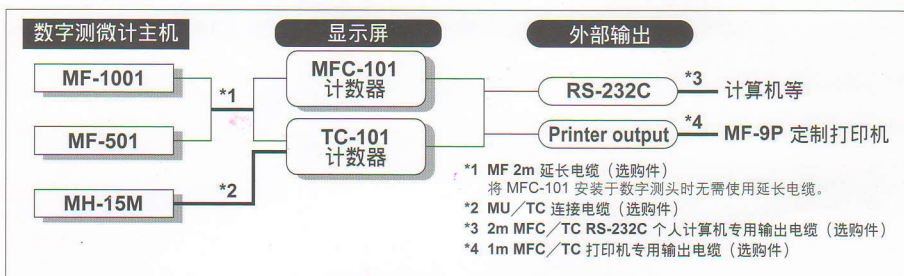

规格

主机 + 计数器	MF-1001 + MFC-101	MF-501 + MFC-101	MF-1001 + TC-101	MF-501 + TC-101	MH-15M + TC-101
测量范围	0-100 mm	0-50 mm	0-100 mm	0-50 mm	0-15 mm
最小读数	0.1 μm ； 可切换至 0.5 μm 或 1 μm		0.01 μm ； 可切换至 0.05 μm ，0.1 μm ，1 μm 或 5 μm		
精度 (20°C)	3 μm	1 μm	3 μm	1 μm	0.7 μm
响应速度	$\leq 500\text{mm/秒}$				$\leq 100\text{mm/秒}$
测量力	下方向 1.225 至 1.813N (上下浮动约 0.441N)， 横方向 0.637 至 1.225N	下方向 1.127 至 1.617N (上下浮动约 0.294N)， 横方向 0.637 至 1.225N	下方向 1.225 至 1.813N (上下浮动约 0.441N)， 横方向 0.637 至 1.225N	下方向 1.127 至 1.617N (上下浮动约 0.294N)， 横方向 0.637 至 1.225N	上方向 0.245N，下方向 0.637N，横方向 0.441N * 提升释放时
外部输出	RS-232C 和 专用打印机输出				
工作温度	0 至 +40°C				
重量 (主机)	约 480g	约 310g	约 480g	约 310g	约 140g

附件

计数器

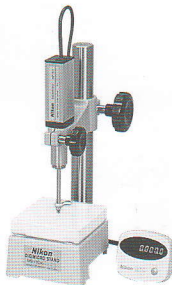

*MFC-101 计数器外置使用示例
(需使用选购附件中的专用连接线)。

MFC-101 计数器

MF-501 和 MF-1001 专用的小型单轴计数器。配备显示和分辨率切换、方向切换以及显示单元切换功能。

可安装于测头或外置使用。

标准配备 RS-232C 输出和打印机输出功能。

规格

显示屏	7 段 LED (绿色); 8 位 (含符号); 清零; 浮点负符号
最小读数	0.1 μ m (可切换至 0.5 μ m 或 1 μ m)
其他功能	重置 错误警告 (超速等) RS-232C 输出 专用打印机输出
输入电源	专用 AC 适配器 (12V 350mA)
周围温度	工作温度: 0 至 +40°C 存放温度: -20 至 +60°C
适用测微计	MF-501, MF-1001
尺寸 (mm)	80 (宽) × 60 (高) × 25.5 (深) mm (32.2 (深) 含接口)
重量	约 100g



TC-101 计数器

较以往型号更小巧、更精确。

最小读数为 0.01 μ m。可与旧式数字测微计和旋转编码器配合使用。

该计数器具有极高的性价比。

标准配备 RS-232C 输出和打印机输出功能。

规格

显示屏	7 段 LED (绿色); 10 位 (含符号); 清零; 浮点负符号
最小读数	0.01 μ m (可切换至 0.05 μ m, 0.1 μ m, 0.5 μ m, 1 μ m 或 5 μ m)
其他功能	重置 / 预设 / 脉冲校验 错误警告 (超速等) RS-232C 输出 专用打印机输出
输入电源	专用 AC 适配器 (12V 2.5A)
周围温度	工作温度: 0 至 +40°C 存放温度: -20 至 +60°C
适用测微计	MF-501, MF-1001, 旧式测微计 MU 系列, 旋转编码器
尺寸 (mm)	150 (宽) × 67 (高) × 176 (深) mm
重量	约 1 kg (不含 AC 适配器)

打印机

MF-9P 打印机

连接至 MFC-101 和 TC-101 计数器; 通过简单的按键操作即可执行打印、统计运算、判断产品是否合格和创建直方图功能, 从而实现高效的数据处理。



规格

打印方式	行式热敏打印
字符	36 × 24 点 (放大), 24 × 16 点 (标准)
打印速度	约 0.8 秒 / 行
电源	AC 100V, 50/60 Hz 配 6V-2A AC 适配器, 或 4 个碱性 (LR6) 或 AA 型氢镍电池。(切勿使用锰电池。)
工作温度	0 至 +45°C (使用 AC 适配器), 10 至 +45°C (使用电池)
尺寸 (mm)	94 (宽) × 201 (深) × 75.2 (高) mm
重量	390g (仅主机)
打印输出	模式 0: 测量; 判断合格 / 不合格。模式 1: 测量; 判断合格 / 不合格; 数据数量; 最大值; 最小值; 范围; 平均值; 标准偏差; 不合格产品数量; 不合格率; 处理能力指数; 直方图。模式 2: 模式 1 + D 图表。模式 3: 控制创建控制图表所用的极限数据。所有模式: 日期和时间
处理能力	模式 0: 100,000 个数据。模式 1 和 2: 9,999 个数据 模式 3: 10 个样本尺寸 × 9,999 个分组 = 99,990 个数据
输出功能	合格 / 不合格判断输出
定时器输入	0.3 秒, 1 秒, 5 秒, 30 秒, 1 分, 30 分, 60 分
标准附件	AC 适配器; 1 卷记录纸 (总长 48m)

*连接电缆作为选购件提供。

波纹式防尘罩

可防止数字测头的主轴部分沾上灰尘和污垢, 从而延长仪器的使用寿命。

MF-1001 适用 100mm 防尘罩

MF-501 适用 50mm 防尘罩

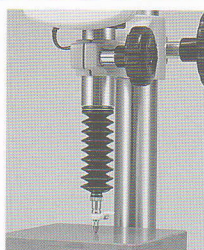

测量附件

标准测量附件

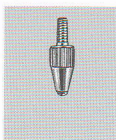

插销附件



塑料附件

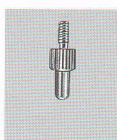

偏心附件



扁平附件

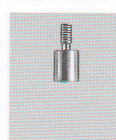

滚轴附件

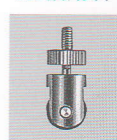

测量支架

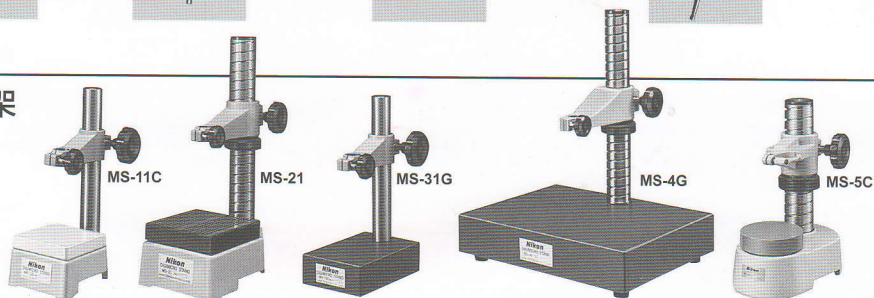

规格

	平台材料	台面尺寸
MS-11C	陶瓷	110 × 110 mm
MS-21	钢材	150 × 150 mm
MS-31G*	大理石	120 × 180 mm
MS-4G	大理石	400 × 300 mm
MS-5C	陶瓷	φ100 mm

*可将待测物体置于较大的平台上并参考较低的表面进行测量。

尺寸

测头

MF-1001

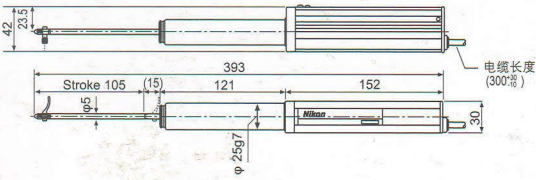

MF-501

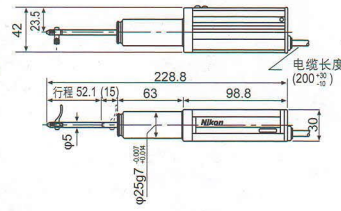

MH-15M

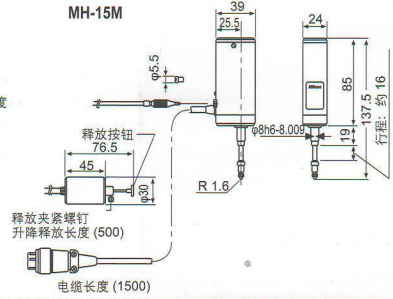

测量附件

标准测量附件

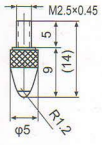

插销附件

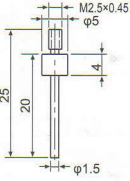

塑料附件

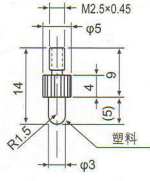

偏心附件

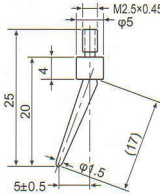

滚轴附件

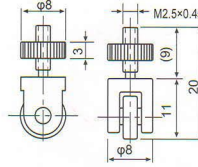

扁平附件

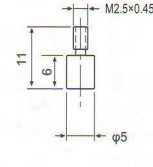

波纹式防尘罩 (50mm,100mm)

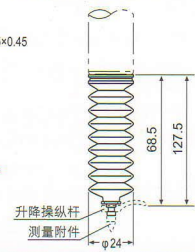

测量支架

MS-11C

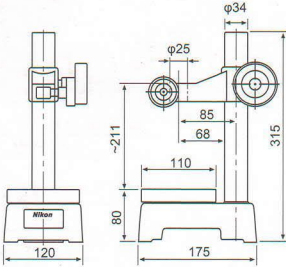

MS-21

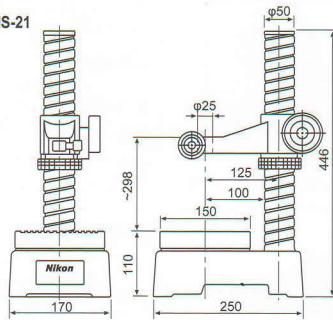

MS-31G

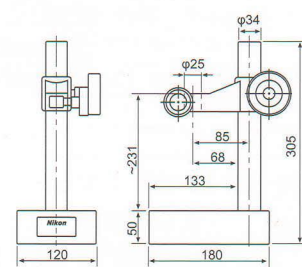

MS-5C

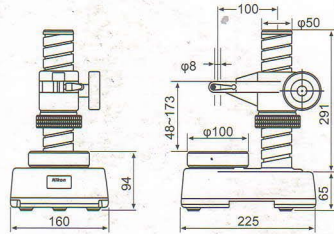

MS-4G

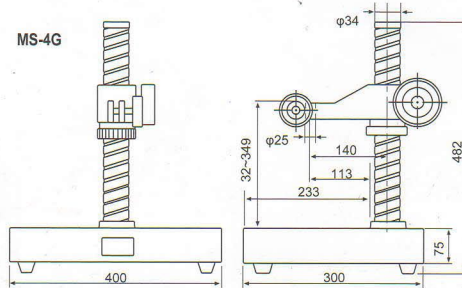

规格和设备若有变更, 恕不另行通知。2012年11月



警告

为确保正确使用, 请在操作设备之前认真阅读相关说明书。

思诚资源
WWW.SCZY.COM
高端制造服务商

深圳思诚资源科技有限公司
SHENZHEN SCZY TECHNOLOGY CO.,LTD.

电话/Tel: 0769-22186189

传真/Fax: 0769-22186191

网址/Web: www.sczy.com

邮箱/E-mail: sales@sczy.com

地址/Adr: 广东省东莞市长安镇新安一路2081-1号B栋3楼



微信公众平台